

トピークエイリアンIIIをお買い上げいただき、ありがとうございます。このツーピースミニツールは、ロードバイクとマウンテンバイクの両方に使用でき、携帯に便利のように簡単な操作で折りたたむことができます。各ツールは長期間にわたり問題なく使用できる強度で設計されています。

エイリアンIIIをご使用になる前に、このユーザーズガイドをよくお読みください。

ロックレバーは、使用中のツールを展開したままでロックし、不意に折りたたまれるのを防ぎます。

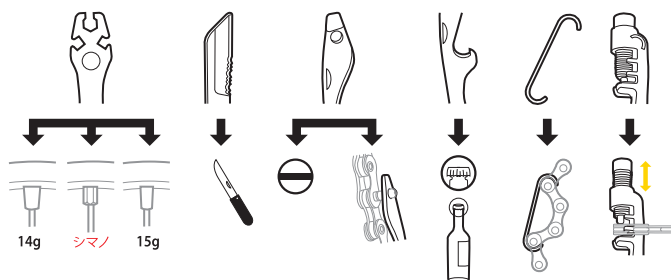
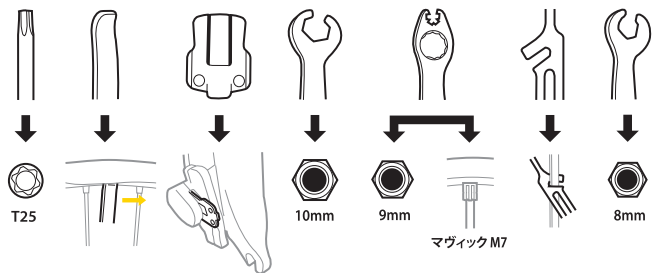
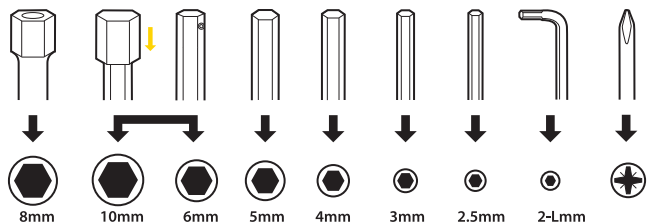
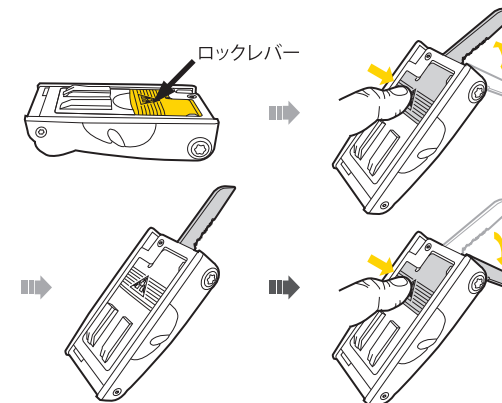

セクション分離

1. 親指でロックボタンを押します。
2. ロックボタンを押したままBセクションをスライドさせて離します。

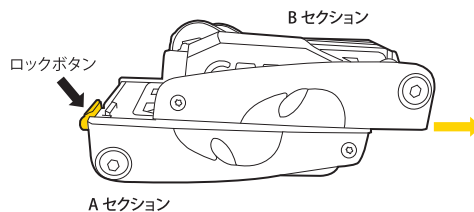

エイリアンIIIのナイフの刃は非常に鋭いです。ナイフを使用するときは十分に注意してください。ナイフの刃を起こすときや、折りたたむときは特に危険ですので、特別の注意をはらってください。

警告

Bセクションにロック装置を使用する



Bセクションには鋭利な刃を持つナイフが内装されています。ナイフを使用するときは、確実にロックされていることを確認してください。ロックが不確実であると使用中に刃が折りたたまれ、大けがをする恐れがあります。また、ナイフを折りたたんで格納するときも、折りたたむナイフの刃の前に指を置かないように十分に注意してください。ナイフの刃を格納した後も、確実にロックされているかを確認し、不意に刃が開いてしまうことの無いようにしてください。

T25トルクスレンチの使用

T25トルクスレンチでディスクローターボルトを締め付けます。

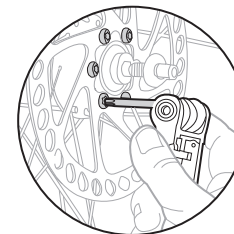

ディスクブレーキパッドスペーサーの使用

油圧ディスクブレーキで前輪または後輪を取り外した状態で輸送する場合、各キャリアーにディスクブレーキパッドスペーサーを取り付けてください。

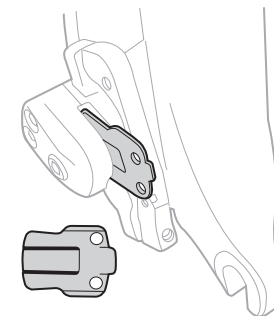

6mm/10mm六角レンチの使用

6mm六角レンチを使用するときは、10mm六角レンチを取り外します。10mm六角ビットを使用するときは、6mm六角レンチに10mm六角ビットを取り付けてください。

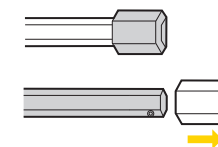

チェーンツールの使用

新しいチェーンピンの取り付け/古いチェーンピンの取り外し

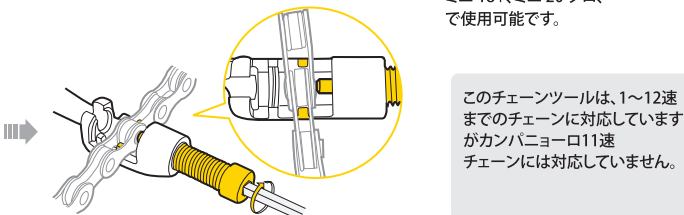
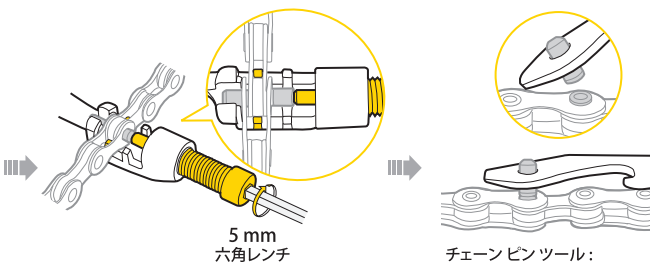
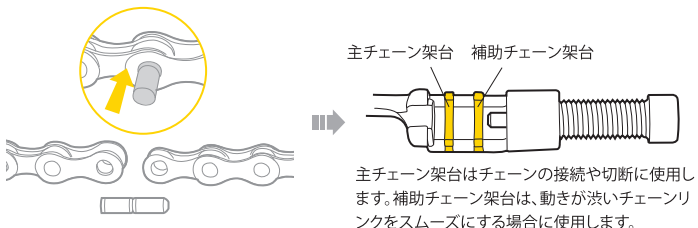

細心の注意を払いながら、必要なだけチェーンピンを押しリンクを緩めます。

警告

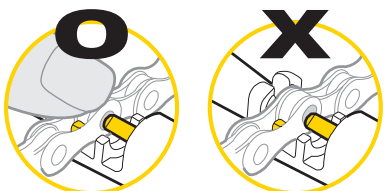

チェーンピンを押しときはチェーンを補助チェーン架台にしっかり固定するために、図のように指で上からチェーンを抑えます。そして、圧入用ピンがチェーンピンの中心に当たっていることを確認してください。

マヴィック M7用スポークレンチの使用

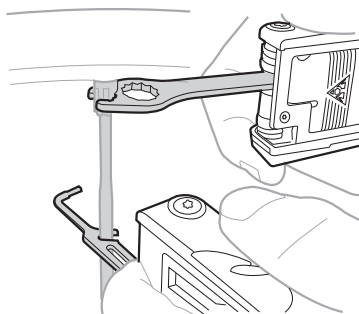

チェーンピンの収納

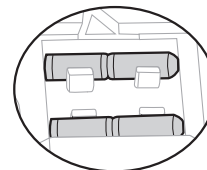
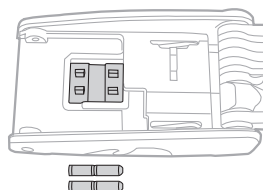

チェーンピンは付属していません。

ツールメンテナンス

2.5mm六角レンチまたはT25トルクスレンチを使用してAセクションとBセクションのツール軸の締め具合を調整します。

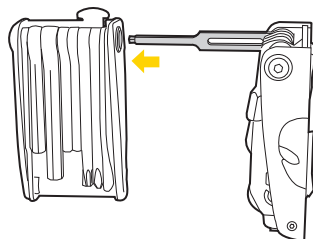

2.5mm六角レンチで締め具合を調整します。

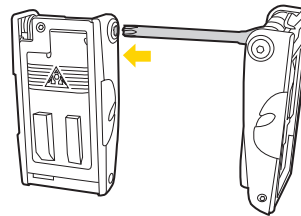

T25トルクスレンチで締め具合を調整します。

注意:

8mmオープンエンドレンチは、ディスクブレーキのブリードスクリュー専用です。

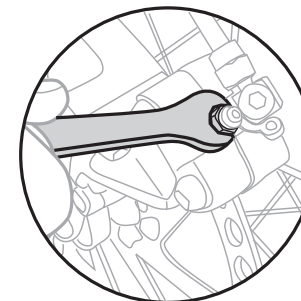

注意

1. 可動部分の潤滑が必要なときは、テフロン® ベースの潤滑剤を注油してください。錆防止のため、ツールは乾いた状態で保管してください。
2. 金属製タイヤレバーは、プラスチックタイヤレバーが破損した場合など緊急用の応急処置のみを想定して設計されています。通常のパンク修理、タイヤ交換時はカーボンリムやアルミリムへのダメージを避けるため、トピーク ミニ 9 プロに付属のプラスチック製タイヤレバー、シャトルレバー 1.1、またはシャトルレバー 1.2をご使用ください。
3. このチェーンツールは、1~12速までのチェーンに対応していますがカンパニョーロ11速チェーンには対応していません。

保証期間

ご購入日より2年間：製造上の欠陥による機械部品の不良が対象です。

保証の請求

保証を受けるには、ご購入日の日付の入った領収書が必要です。領収書なしで保証を受ける場合の保証期間は製造年月日から起算させていただきます。お客様の事故などによる外的要因、誤使用、改造、およびこの取扱説明書に従わない本来の用途以外のご使用による故障は保証を受けられません。故障した製品は故障状況を明記して、お買上げの販売店へお持ちください。お送りになる場合の送料はお客様にてご負担をお願いします。

* スペックやデザインは改良のため予告なく変更されることがあります。

トピーク製品は全国有名自転車店でお買い求めいただけます。

ご購入は、最寄のトピーク正規販売店へどうぞ。

Website : www.topeak.jp