

クリップ付ケース



トピーク エイリアンIIをお買上げくださり、まことにありがとうございます。このツーピース ミニツールは、ロードバイクとマウンテンバイクの両方に使用でき、携帯に便利のように簡単な操作で折りたたむことができます。また各ツールは最高の耐久性と強度を有し、長期間にわたり故障をしない高信頼性に留意して設計しています。

このガイドはエイリアンIIが適切に使用できるように書かれています。

**エイリアンIIを使用する前に、このユーザーズガイドと注意事項を必ずお読みください。**

### セクションの分離

1. 親指でロック ボタンを押します。
2. ロック ボタンを押したまま、それぞれのセクションをスライドさせます。

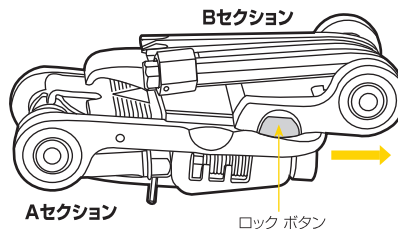

**警告!** エイリアンIIのナイフの刃は非常に鋭利です。ナイフを使用するときには十分に気をつけてください。ナイフの刃を起こすときや、折りたたむときは特に危険ですので、特別の注意をはらってください。

### Aセクションのロック装置を使う

ロック装置は、使用中のツールを展開したままロックし、思わぬときに折りたたまれるのを防ぎます。

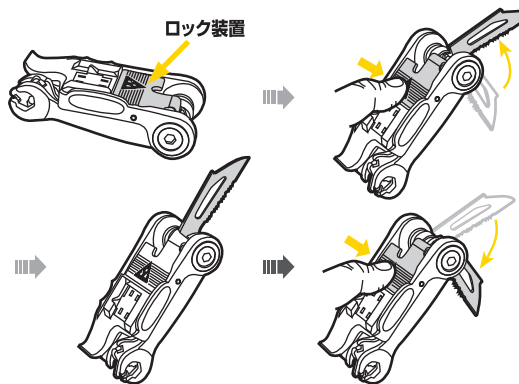

**警告!** Aセクションには鋭利な刃を持つナイフが内装されています。ナイフを使用ときは、ナイフがオープン位置で確実にロックされていることを確認してください。ロックが不確実であると使用中に刃がたたまれ、大けがをする恐れがあります。また、ナイフを折りたたみ格納するときにも、折りたたむナイフの刃の前に指を置かないように十分に注意してください。ナイフの刃を格納したときも、確実にロックされたかを確認して、思わぬときに刃が開いてしまうことの無いようにしてください。

### タイヤレバーを使う

- AセクションとBセクションの本体ボディそれぞれがタイヤレバーです。
- Aセクションのタイヤレバーを使用するときは、ナイフ以外のツールすべてをロックする位置まで開いてください。
- Bセクションのタイヤレバーを使用するときは、すべてのツールを開いてください。

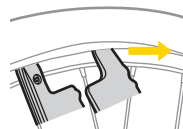

### T25トルクス レンチを使う

T25トルクス レンチでディスク ローター ボルトを締め付けます。

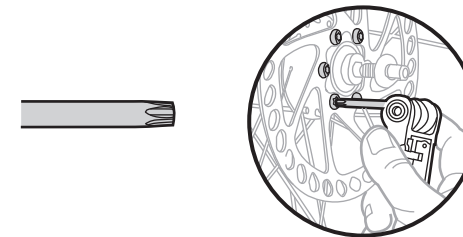

### 6mmと10mm六角レンチを使う

6mmと10mmのツールは一体化しています。6mm六角レンチを使用する時は、10mm六角ヘッドを軸側にずらします。10mm六角レンチとして使用する時は、10mm六角ヘッドを先端にずらします。

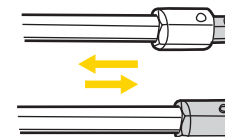

### ペダル レンチを使う

エイリアンIIに付属のミニ ペダル レンチは緊急時のみ使用してください。

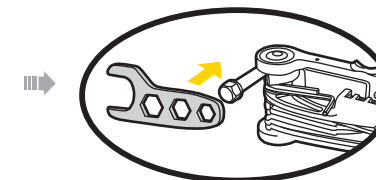
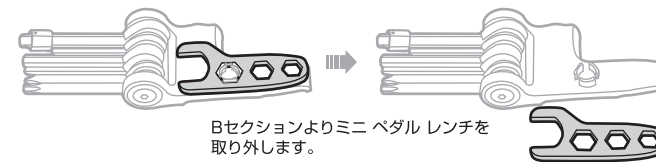

ミニペダルレンチの8mm穴に、Aセクションの8mm六角レンチを差しこみます。力を入れやすくするために、図のような角度に8mm六角レンチを広げます。

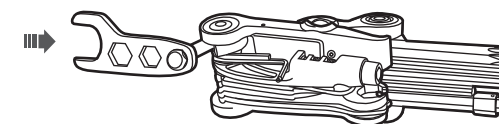

**警告!** ミニペダルレンチの使用は緊急時に限ります。ミニペダルレンチの強度には限りがあり、クランクにしっかりと固定されているペダルの取り外しには使用しないでください。

## チェーンツールを使う

新しいチェーンピンの挿入 / チェーンピンの抜き取り。

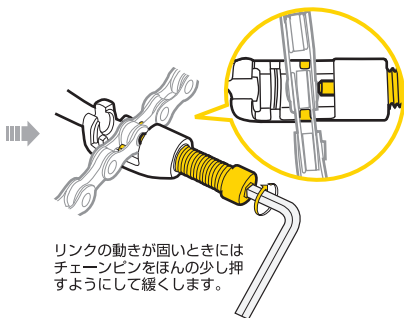
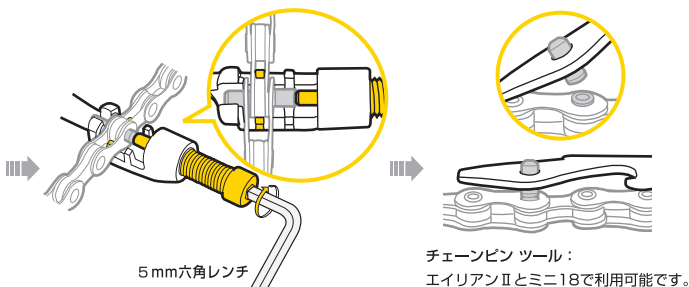
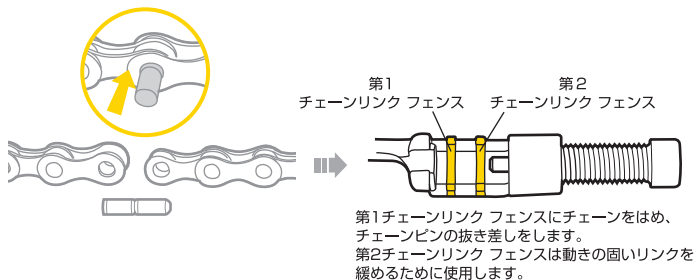

**注意** チェーンピンを挿入するときは、受け台からずれないようにしっかりとチェーンを押し付けるようにしてください。チェーンツールのプレスピンでチェーンピンの中心以外を押すとチェーンツールやチェーンを破損させる恐れがあります。必ずチェーンピンの中心を押すようにしてください。

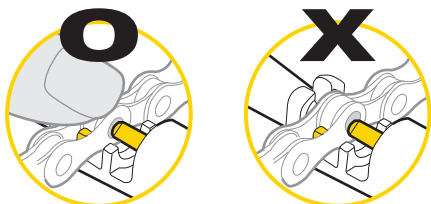

## チェーン ピン格納室

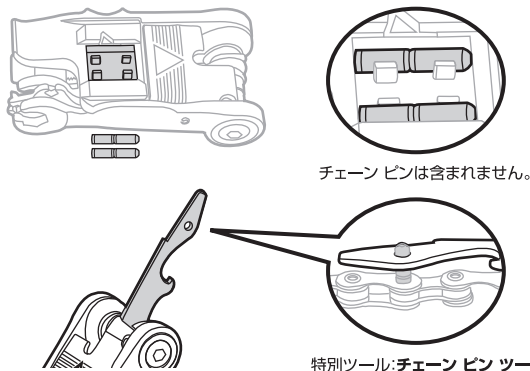

## ツール保守調整

4mmもしくは2.5mm六角レンチを使い、ツールの開閉時に適度な固さになるよう、AセクションとBセクションのツール軸の締め具合を調整します。

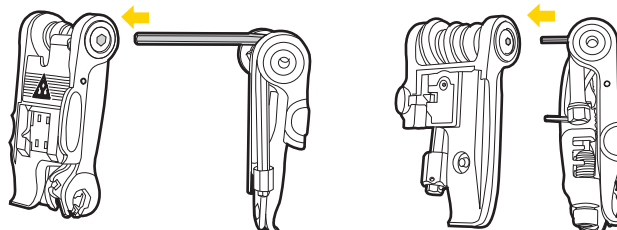

4mm六角レンチを使用して固さを調整します。

2.5mm六角レンチを使用して固さを調整します。

**注意:** 8mmオープンエンド レンチはディスク ブレーキの8mmプリード スクリュー専用です。



**注意:** 必要に応じてテフロン ベースの潤滑剤をエイリアンIIに注油します。

## 保証期間

2年間保証:製品不良の場合のみ全パーツの保証をいたします。

## 保証の請求

保証を受けるには、ご購入日の日付の入った領収書が必要です。領収書なしで保証を受ける場合の保証期間は製造年月日から起算させていただきます。お客様の事故などによる外的要因、誤使用、改造、およびこのユーザーズガイドに従わない本来の用途以外のご使用による故障は保証を受けられません。故障した製品は故障状況を明記して、お買い上げの販売店へお持ちください。お送りになる場合の送料はお客様にてご負担をお願いします。

\*スベックやデザインは予告なく変更されることがあります。

トピーク製品は全国有名自転車店でお買い求めいただけます。

ご質問は、最寄りのトピーク正規販売店へどうぞ。

Website : [www.topeak.jp](http://www.topeak.jp)

Copyright © Topeak, Inc. Printed in Taiwan / 2006

M-TT2353-I 4/06

## オプション パーツ



## シートポストヘクリップ付ケースを取付ける

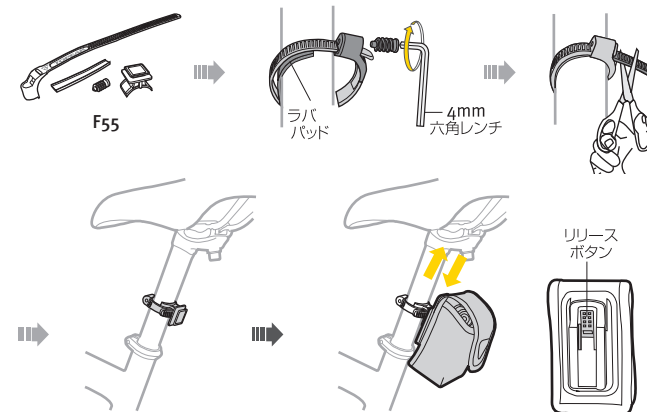

## ステムヘクリップ付ケースを取付ける

